



# HỒ SƠ NĂNG LỰC

## PHÒNG KHÁM ĐA KHOA OLYMPIA

 083 379 0707

 OLYMPIAMEDIC.COM



# Thư Ngỏ

Kính thưa Quý Khách Hàng,

Với mong muốn trở thành nơi chăm sóc sức khỏe chất lượng cao cùng thái độ phục vụ tận tâm, hướng đến nâng cao chất lượng cuộc sống cho cộng đồng, Phòng khám đa khoa và Bác sĩ gia đình OLYMPIA tọa lạc tại 60 Yersin, phường Phương Sài, thành phố Nha Trang được thành lập với đội ngũ y bác sĩ nhiều kinh nghiệm, cùng hệ thống máy móc y tế hiện đại nhập khẩu từ các nước y khoa tiên tiến như Mỹ, Pháp, Đức, Nhật.

Phòng khám OLYMPIA mang đến cho người dân tỉnh Khánh Hòa cũng như người dân các tỉnh lân cận các dịch vụ khám chữa bệnh và chăm sóc sức khỏe tối ưu với giá cả phù hợp.

Rất mong được chào đón và phục vụ Quý khách.







Giới Thiệu



## VỊ TRÍ PHÒNG KHÁM

- ✓ Trung tâm thành phố, thuận tiện đi lại.
- ✓ Khu vực giữ xe ô tô và xe máy rộng rãi
- ✓ Gần với các sở ban ngành của thành phố



60 Yersin, Phường Sài, Nha Trang, KH



083.379.0707 - 0258.356.18.18





## Các Chuyên Khoa

### CHUYÊN KHOA NỘI

Khám, điều trị và tư vấn các bệnh nội khoa như tim mạch, gan, thận, thần kinh, tiết niệu, cơ xương khớp và hô hấp ...



### CHUYÊN KHOA NGOẠI

Khám và chẩn đoán các bệnh ngoại khoa cấp tính, tư vấn hướng xử trí tiếp theo, tiểu phẫu các u lành tính, xử trí vết thương hở cơ bản, theo dõi hậu phẫu, ...



### SẢN PHỤ KHOA

Khám, theo dõi thai kì và điều trị các bệnh lí thường gặp trong thai kì, khám và điều trị các bệnh phụ khoa thường gặp (viêm phần phụ, tầm soát ung thư ...), tư vấn hỗ trợ điều trị hiếm muộn.



### CHUYÊN KHOA NHI

Khám, điều trị và tư vấn các bệnh lí trẻ em, tư vấn dinh dưỡng cho trẻ béo phì, dậy thì sớm.



### CHUYÊN KHOA MẮT

Khám, điều trị và tư vấn các bệnh lí trẻ em, tư vấn dinh dưỡng cho trẻ béo phì, dậy thì sớm.



### RĂNG HÀM MẶT

Khám và chữa trị các bệnh về răng, nha khoa tổng quát, nha khoa thẩm mỹ







## Các Chuyên Khoa

### TAI MŨI HỌNG

Khám và chữa trị các bệnh liên quan đến tai mũi họng, tầm soát ung thư vòm họng, thanh quản ...



### DA LIỄU / THẨM MỸ

Khám và điều trị các bệnh ngoài da liễu thường gặp. Tư vấn thẩm mỹ da, điều trị thẩm mỹ da công nghệ cao như HIFU Laser Nd - YAG



### CHẨN ĐOÁN HÌNH ẢNH

Hệ thống máy CT-SCAN, X-QUANG, Siêu âm, mới, tiên tiến và bác sĩ tay nghề cao



### XÉT NGHIỆM NÂNG CAO

Cung cấp hệ thống xét nghiệm cơ bản nâng cao. Trang bị hiện đại và chuẩn xác với Đại Học Y Dược TP. HCM đem kết quả chính xác nhất



### NỘI SOI TIÊU HÓA

Thăm khám các bệnh lí về đường tiêu hóa, tầm soát ung thư, thực hiện các thủ thuật nội soi đường tiêu hóa hiện đại và chính xác



### VẬT LÝ TRỊ LIỆU / PHỤC HỒI CHỨC NĂNG

Phục hồi sức khỏe bằng phương pháp vật lí trị liệu hiện đại







## Lĩnh Vực Hoạt Động



### Phòng Khám Đa Khoa

- Danh mục kỹ thuật tương đương bệnh viện cấp III
- Đội ngũ y bác sĩ có trình độ chuyên môn cao
- Hợp tác với các bác sĩ tại các bệnh viện



### Dịch Vụ

- Khám chữa bệnh theo yêu cầu, hoặc theo BHYT
- Khám chữa bệnh cho người nước ngoài, doanh nghiệp
- Y tế cơ quan, tư vấn dịch vụ y tế
- Khám sức khỏe lái xe, xin việc
- Khám sức khỏe định kỳ cho cơ quan xí nghiệp
- Tầm soát ung thư
- Chăm sóc về điều trị da



### Chăm Sóc Y Tế



### Nhà Thuốc Đạt Chuẩn GPP



### Hệ Thống Mạng, Phần Mềm Quản Lý

- Phần mềm ứng dụng HIS





## Trang Thiết Bị Phòng Khám

### Trang Thiết Bị Nhập Khẩu Hiện Đại

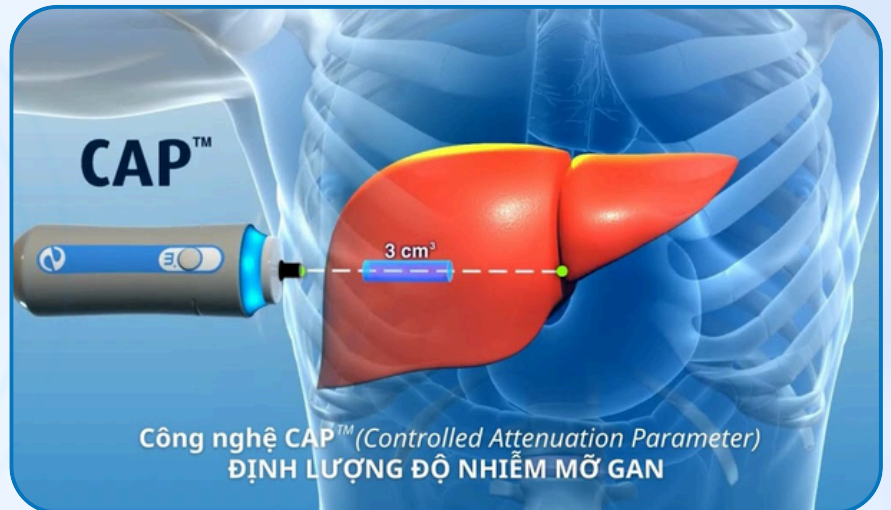

### Máy siêu âm đàn hồi gan Fibroscan® Compact 530

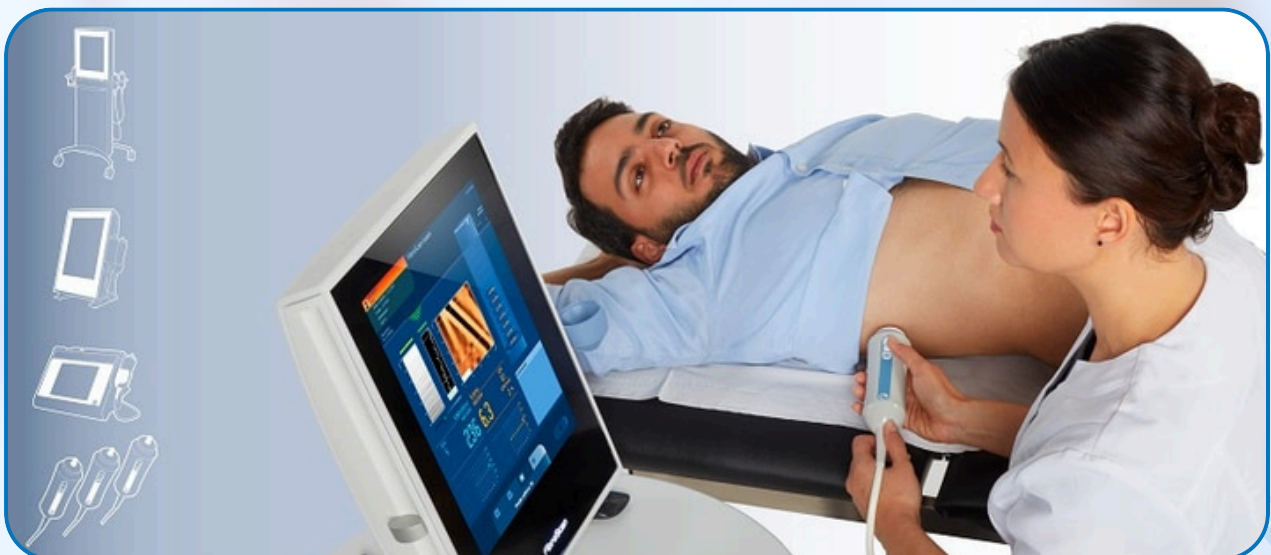

Giải pháp đa năng chuyên biệt - không xâm lấn đánh giá xơ hóa gan và gan nhiễm mỡ

- Tiên phong trong đánh giá độ đàn hồi gan
- Fibroscan® tạo ra các chỉ dấu có thể theo dõi bệnh nhân theo thời gian
- Fibroscan® sử dụng quy trình đo thống nhất



# Trang Thiết Bị Phòng Khám

## Trang Thiết Bị Nhập Khẩu Hiện Đại

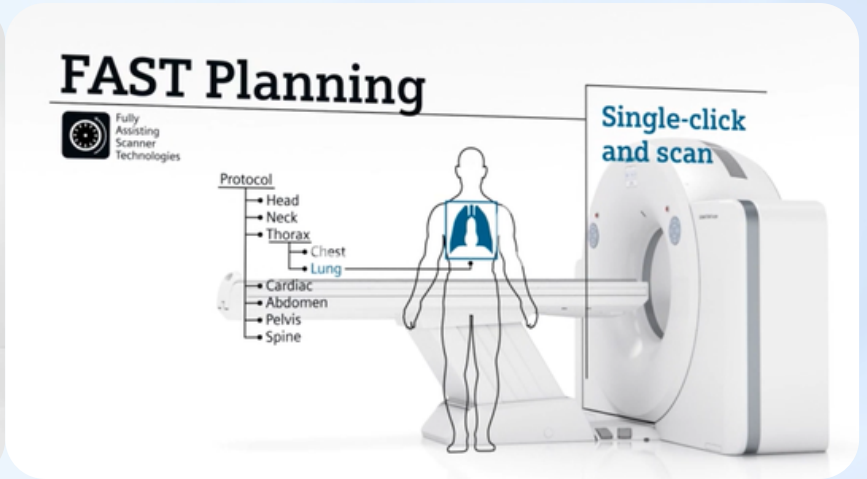

### Máy CT chụp cắt lớp vi tính CT Scanner 16 lát Somatom Scope Power - Siemens

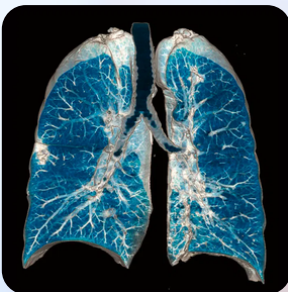

Hình ảnh rõ nét về đường viền khối u chi tiết



Phát hiện hoàn hảo các nốt phổi ở cả hai phổi

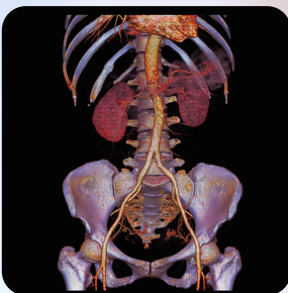

Chụp động mạch CT bụng và vùng chậu

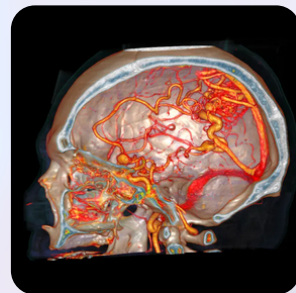

Phình động mạch não và AVM

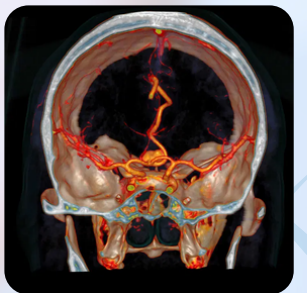

Hình ảnh chẩn đoán chi tiết & chính xác





# Trang Thiết Bị Phòng Khám

## Trang Thiết Bị Nhập Khẩu Hiện Đại



### Máy xét nghiệm miễn dịch Cobas E41 Cobas E41 Analyser

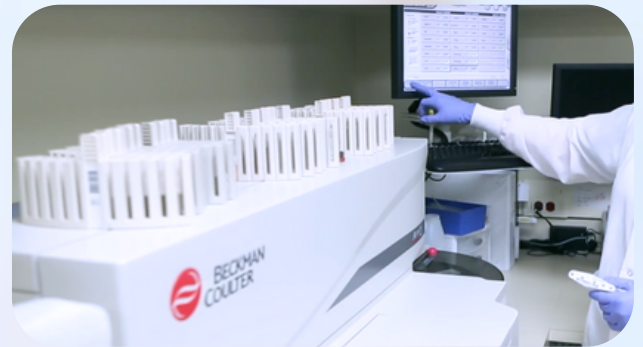

### Máy xét nghiệm sinh hóa AU480 AU480 Chemistry Analyzer



# Trang Thiết Bị Phòng Khám

## Trang Thiết Bị Nhập Khẩu Hiện Đại

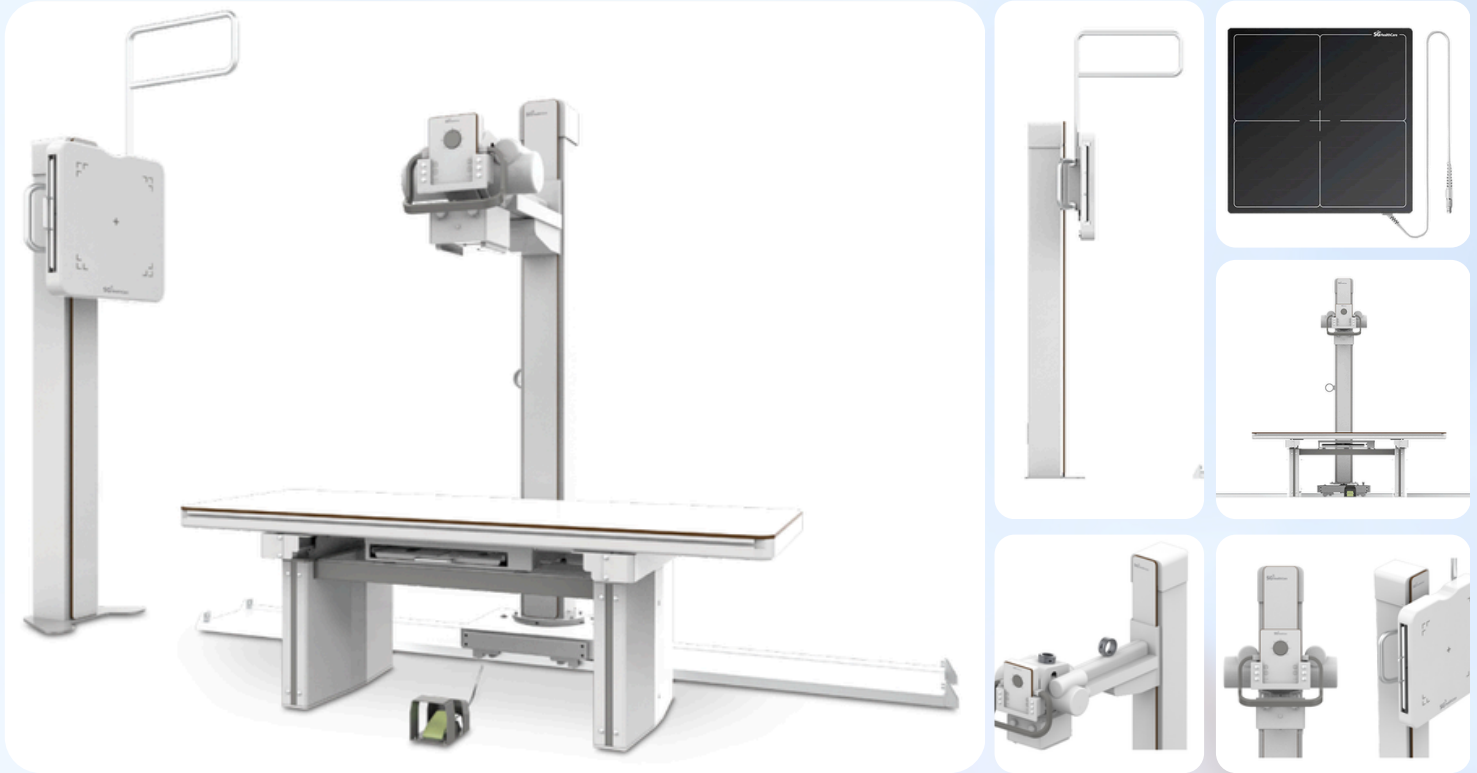

**Máy X-Quang kỹ thuật số Jumong  
Jumong General Floor Mounted**

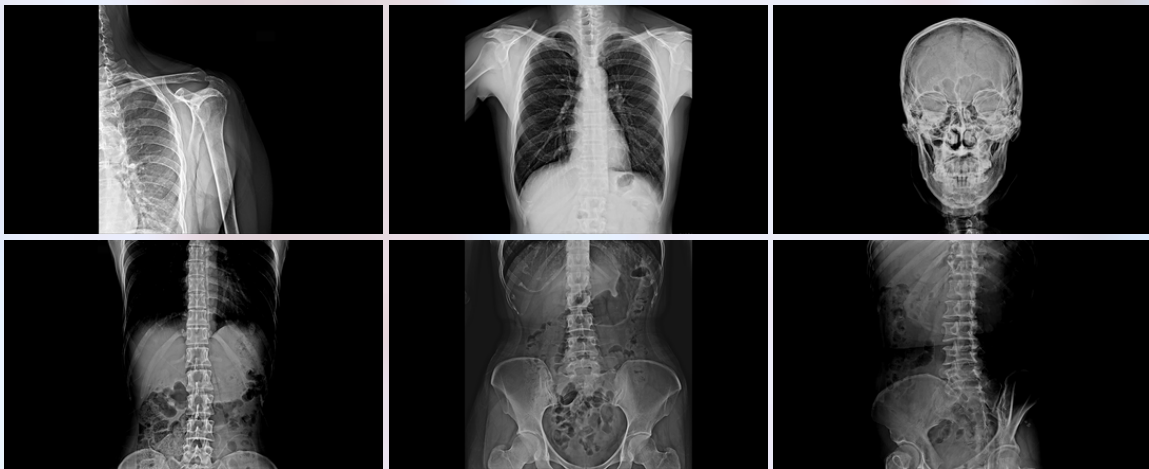





## Trang Thiết Bị Phòng Khám

### Trang Thiết Bị Nhập Khẩu Hiện Đại



### **Máy nội soi tiêu hóa Olympus Olympus Endoscopy System**



# Trang Thiết Bị Phòng Khám

## Trang Thiết Bị Nhập Khẩu Hiện Đại



INV-150C LED



STANDARD TYPE



## **Hệ thống Bàn khám & chữa trị tai mũi họng**





## Trang Thiết Bị Phòng Khám

### Trang Thiết Bị Nhập Khẩu Hiện Đại



**Máy Siêu âm Philips Affinity 70: siêu âm tim và thai 3D-4D**

Hình ảnh chẩn đoán chi tiết & chính xác



# Trang Thiết Bị Phòng Khám

## Trang Thiết Bị Nhập Khẩu Hiện Đại

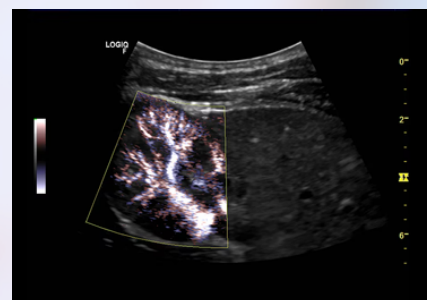
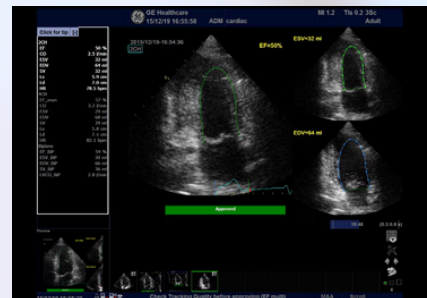
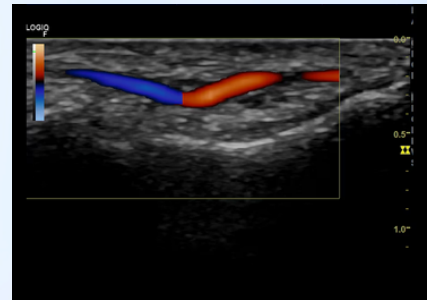

## Máy siêu âm tổng quát LOGIQ F6 - GE





# Trang Thiết Bị Phòng Khám

## Trang Thiết Bị Nhập Khẩu Hiện Đại

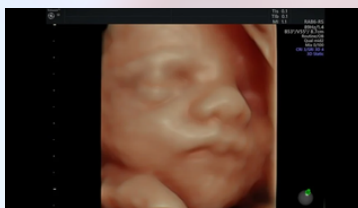
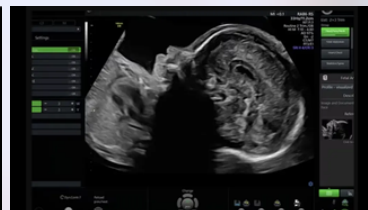
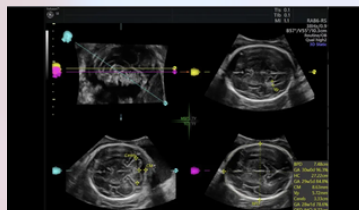

## Máy siêu âm sản khoa GE VOLUSON S8T



## Trang Thiết Bị Phòng Khám

### Trang Thiết Bị Nhập Khẩu Hiện Đại



**Máy Laser Nd-Yad  
Caspian đạt chuẩn KFDA**



**Máy nâng cơ HIPRO**





# Trang Thiết Bị Phòng Khám

## Trang Thiết Bị Nhập Khẩu Hiện Đại



## Máy điện tim 6 cần ECG



# Trang Thiết Bị Phòng Khám

## Trang Thiết Bị Nhập Khẩu Hiện Đại



LỌC CAMFIL - THỤY ĐIỂN  
HOẶC AAF - MỸ



QUẠT LY TÂM  
EBMpapst - ĐỨC



MÀN HÌNH LCD

**Tủ An Toàn Sinh Học Cấp II, Bio2-Eco**



**Ngoài ra còn có các thiết bị khác phục vụ công tác khám chữa bệnh gồm:**

- Máy kéo giãn cột sống cổ, cột sống thắt lưng Eltrac 471
- Máy siêu âm trị liệu Sonopuls 190
- Máy điện xung trị liệu Endomed 482.
- Máy hồng ngoại trị liệu

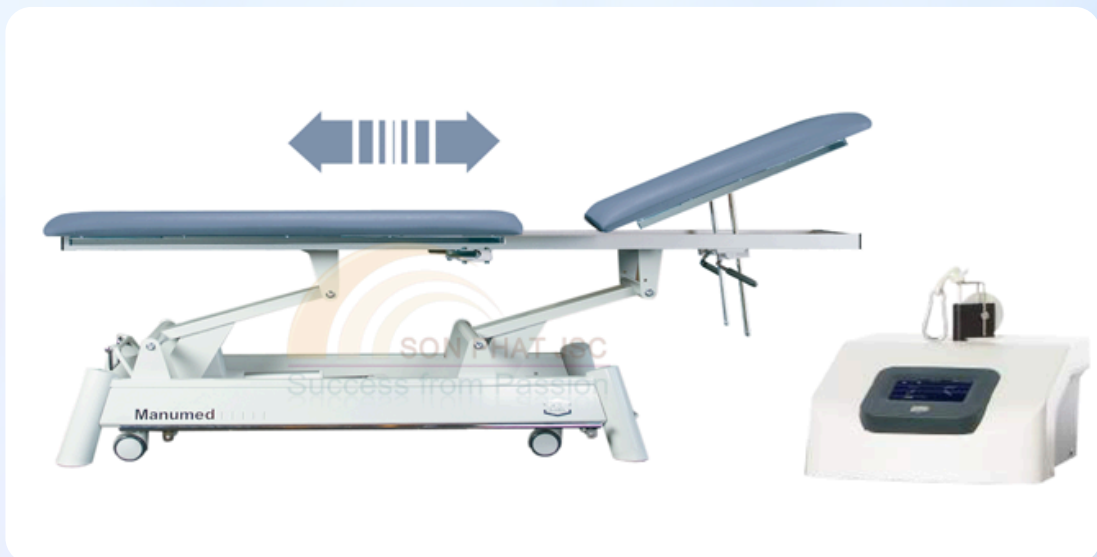

**Tử An Toàn Sinh Học Cấp II, Bio2-Eco**



## Đội Ngũ Y Bác Sĩ

KHOA PHÒNG	HỌ VÀ TÊN	CHỨC DANH	BẰNG CẤP
<b>BÁC SĨ NỘI</b>	Trần Thị Như Nam	Bác sĩ Khoa Nội	CKI
	Đoàn Vũ Xuân Thọ	Bác sĩ Khoa Nội	Thạc sĩ Bác sĩ
	Trần Nguyễn Nhật Huy	Bác sĩ Khoa Nội	Bác sĩ CKII
	Võ Hà Quang Vinh	Bác sĩ Nội	Ths.BS.CKI
	Nguyễn Vân	Bác sĩ gia đình - Nội	Bác sĩ CKI
	Huỳnh Thị Hoa	Bác sĩ Nhi + Nội	Thạc sĩ Bác sĩ
	Nguyễn Vĩnh Phương	Bác sĩ Nội	Thạc sĩ Bác sĩ
	Nguyễn Thị Phương Lan	Bác sĩ Nội	Bác sĩ CKII
	Đinh Thị Thu	Bác sĩ Nội	Thạc sĩ Bác sĩ
	Nguyễn Đắc Dy	Bác sĩ Khoa Nội	Thạc sĩ Bác sĩ
	Vũ Thị Huyền	Bác sĩ Nội	Bác sĩ CKI
<b>BÁC SĨ NHI</b>	Đặng Thái Tú Anh	Phụ trách chuyên môn - Bác sĩ Nhi	Thạc sĩ Bác sĩ CKII
	Đỗ Thị Thiên An	Bác sĩ Nhi	Thạc sĩ Bác sĩ
	Huỳnh Thị Hoa	Bác sĩ Nhi + Nội	Thạc sĩ Bác sĩ
	Lê Thị Nam	Bác sĩ Nhi	Thạc sĩ Bác sĩ
	Quảng Vũ Quang Vinh	Bác sĩ Nhi	Bác sĩ CKI
	Nguyễn Thị Tú Minh	Bác sĩ Nhi	Bác sĩ
	Trần Thị Hà	Bác sĩ Nhi	Bác sĩ
	Trần Linh Chi	Bác sĩ Nhi	Bác sĩ
<b>BÁC SĨ NGOẠI</b>	Nguyễn Văn Đàm	Bác sĩ Khoa Ngoại	Bác sĩ CKII
	Lê Hà Tuyên	Bác sĩ Ngoại + Nội soi	Bác sĩ CKI
	Trương Đình Khôi	Bác sĩ Ngoại	Tiến sĩ Bác sĩ
	Phan Thanh Lịch	Bác sĩ Khoa Ngoại	Thạc sĩ Bác sĩ
	Đoàn Long Phước	Bác sĩ Ngoại	Bác sĩ CKI





## Đội Ngũ Y Bác Sĩ

KHOA PHÒNG	HỌ VÀ TÊN	CHỨC DANH	BẰNG CẤP
<b>BÁC SĨ SẢN</b>	Nguyễn Thị Mai Hương	Bác sĩ Sản	Bác sĩ CKI
	Lê Thùy Linh	Bác sĩ Sản	Bác sĩ CKI
	Hoàng Trọng Sáng	Bác sĩ Sản	Bác sĩ
	Nguyễn Thanh Phước	Bác sĩ Sản	Thạc sĩ Bác sĩ
<b>TAI MŨI HỌNG</b>	Tô Thị Xuyên	Bác sĩ Tai Mũi Họng	Bác sĩ CKI
	Nguyễn Đình Nhật	Bác sĩ Tai Mũi Họng	Bác sĩ CKI
	Võ Thị Hiếu Trung	Bác sĩ Tai Mũi Họng	Bác sĩ
<b>RĂNG HÀM MẶT</b>	Phạm Thị Tấn Huệ	Bác sĩ Răng Hàm Mặt	Bác sĩ
	Vũ Bảo Ngọc	Bác sĩ Răng Hàm Mặt	Bác sĩ
<b>MẮT</b>	Phan Thị Kim Đồng	Phụ trách Phòng Mắt	Bác sĩ CKI
	Phan Thị Cẩm Hằng	Khám mắt khúc xạ	Cử nhân
	Nguyễn Thị Dung	Bác sĩ Mắt	Bác sĩ CKI
	Nguyễn Thị Ngọc Phương	Bác sĩ Mắt	Bác sĩ
	Hoàng Thu Hiền	Bác sĩ Mắt	Bác sĩ
<b>DA LIỄU</b>	Nguyễn Thị Thanh Thúy Em	Bác sĩ Da Liễu	Bác sĩ CKI
	Trần Huyền Trân	Bác sĩ Phòng Da liễu	Bác sĩ CKI
<b>BÁC SĨ CDHA</b>	Đoàn Vũ Xuân Lộc	Trưởng Khoa CDHA	Thạc sĩ Bác sĩ
	Bùi Thị Yến	Bác sĩ CDHA	BS CKI
	Trần Như Tịnh Nguyễn	Bác sĩ CDHA	Bác sĩ
	Hồ Nghĩa	Bác sĩ CDHA	Bác sĩ
<b>DƯỢC</b>	Nguyễn Thị Xuân Hương	Phụ trách nhà thuốc	Dược sĩ
<b>XÉT NGHIỆM</b>	Nguyễn Thị Thanh Huyền	CN Xét Nghiệm	Cử Nhân
<b>NỘI SOI</b>	Trần Nguyễn Nhật Huy	Bác sĩ Khoa Nội	Bác sĩ CKII
<b>VLTL - PHCN</b>	Trần Thị Như Ngọc	Phụ trách Phòng PHCN-VLTL	Bác sĩ CKI



# Khách Hàng Của Chúng Tôi

